



金太源自然通風系列

世界第一：採光·除熱·通風一氣呵成 ~環保·健康·平安~

台中精機廠-第一期安裝**353**組實況



榮獲



認證

誠信經營 · 品質第一 · 服務第一

第一品牌

榮獲多國多項專利認證世界第一最佳選擇



金太源

唯一採零組件生產方式：
產品損壞僅須更新零件，售後維修更有保障
免電力、加速抽除熱穢氣
堅固耐用、尼龍加化纖耐高溫達215°C



學術單位專業測試
安全、環保、有益健康



國內唯一榮獲學術單位專業測試品質優良。

葉片組合專利申請 隱藏式不銹鋼釘組合



設計理念：

藉著熱氣流上升熱氣外排氣流驅動原理，使金太源渦輪龍捲自然力抽風機之直立式專利導流片轉動；加速抽除室內熱氣穢氣外排，立即降低屋內溫度，形成溫差壓，室外清涼清新空氣等量吸入，循環運轉，完成滿意換氣功能。

功能目的：

1. 排除更新污染空氣、煙塵、細菌。
2. 改變更新空氣之溫度及溼度。

最佳配備

南亞工程塑膠應用介紹，尼龍加化纖熱變形溫度215° C



不銹鋼釘 & 工業用
尼龍加化纖螺帽

模型螺紋緊密結合，韌性夠
去除鋁製釘易脆弱、腐蝕
斷裂與不銹鋼不相容。



不銹鋼釘在外
不堪強風吹襲



錯誤組合方法

不銹鋼釘由外直接插入葉片
無螺帽、易鬆動。螺絲暴露
在外面，怕雨淋易生銹



螺帽在外

正確組合方法

不銹鋼釘由內而外緊密結合
外面工業用尼龍加化纖螺帽
堅固耐用，不怕酸雨不生銹

產品特性

- 弧形葉片藉氣流驅動、室內外溫差壓及微風即可使其運轉，不需使用電力。
- 採用高級軸承，免加潤滑劑；以尼龍加化纖護蓋：堅固耐用免保養。
- 導流片與葉片同步運轉，加速氣體流量，增加排氣量，減低安裝成本。
- 以不銹鋼釘套上尼龍螺帽，緊密接合，消除鋁製腳釘易碎易斷及易氧化腐蝕的缺點。
- 兼具有採光功能，減少照明電費支出。
- 迅速排除廢氣，免除屋頂瓦斯氣體之形成，免除廠房及生產器具等金屬製品之腐蝕，減緩汰換率。
- 因不使用電力，減少電線短路或電力負荷過重而導致火災；當其他因素而發生火災時，迅速排除濃煙，增加逃生的時間與空間，達成企業主尊重生命財產的企業理念。

尼龍加化纖特性

- 尼龍是五大工程塑膠之一，問世已有53年，是歷史最悠久且極具潛力的工程塑膠。
- 尼龍對化纖之親和性十分良好，尼龍添加化纖後，其強度、剛性、耐衝擊強度都明顯增加。
- 化纖對尼龍之補強效果大，其強度可代替部份鑄鐵、鑄鋁等金屬製品，有發展為部份金屬零件之趨勢。
- 耐衝擊性良好，隨著吸收水份而比絕乾時增加10倍。
- 尼龍主成份之胺基是一種極性基，具抗氧化性，有耐汽油、耐油、耐酮、酯、醛類之特性。
- 尼龍具有自己消火性，不加任何耐燃劑，亦可達到難燃程度。
- 尼龍之耐候性強，長期暴露在陽光或室外不易脆化，且能增加韌性（捕魚網即為尼龍製品）。



印度



台塑



茂順油封



泰國



南陽汽車

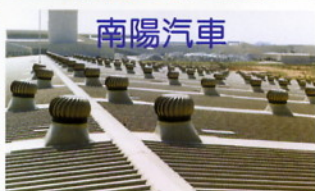

保固五年頂級軸承

專利產品仿冒必究

密封式金鋼軸承 壽命延長十倍以上

完全密封金鋼不壞

銹

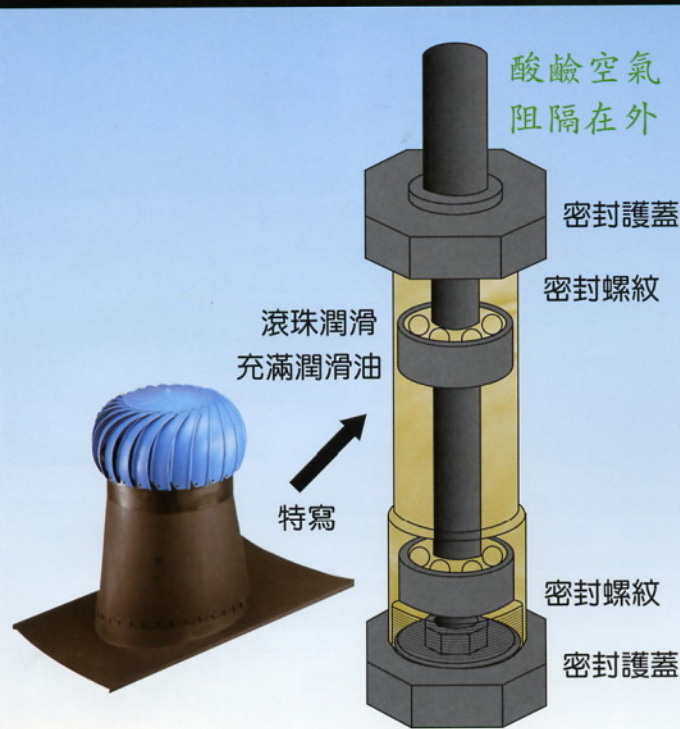

完全沈泡在酸鹼空氣中 ▼ 容易腐蝕損壞

仿冒產品滾珠接觸空氣 ▼ 生銹不轉壞掉



潤滑油 僅局部 在滾珠 易故障

金太源密封式金鋼軸承

舊式暴露式軸承

1. 創新密封式金鋼軸承充滿潤滑油，壽命延長10倍以上。
2. 完全把空氣、硫化物、酸鹼氣體隔離在外。
3. 採用日式軸承，壽命倍增永續運轉。
4. 採用SS41軸心永不變形，外部防銹烤漆耐酸鹼抗腐蝕。

1. 舊式軸承外露，排除硫化物時空氣變成酸鹼氣體，容易腐蝕軸承容易損壞故障，容易停止運轉。
2. 更換困難，浪費工時，浪費金錢。

改善工廠悶熱自然通風

完善安裝方式

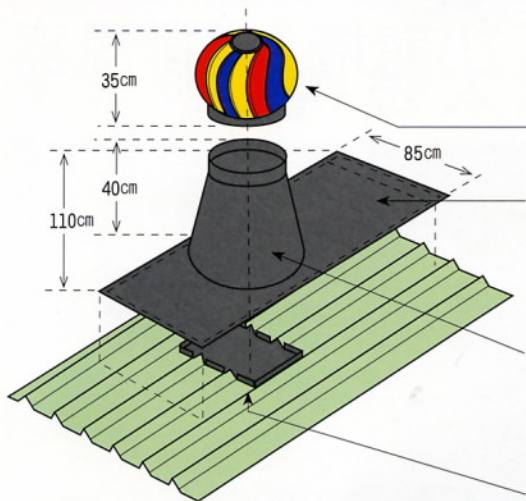

- 505渦輪龍捲式自然力抽風機
- 底板的上端延伸入屋脊蓋板內
- 圓形中座
- 開孔下端的屋面鋼板板緣向上折

渦輪龍捲式自然力抽風機換氣量計算表

建築物容積長60M×寬18M×高4M=4320M³

每小時換氣假設 6次：4320M³× 6=25920M³

每小時換氣假設10次：4320M³× 10=43200M³

每部渦輪龍捲式自然力抽風機排氣量

實際經學術單位風洞測試，以每部8MPH風速計算之

排氣量：44.4M³× 60分=2664M³/時

需要安裝抽風機數量

6次/小時：25920M³÷ 2664M³=10台

10次/小時：43200M³÷ 2664M³=16台

設計區域平面

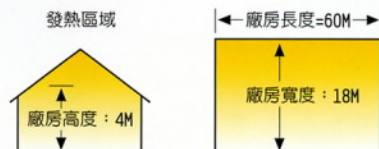

金太鴻 渦輪龍捲式自然力通風器技術資料		
型號	505 JTU 201	505 JTU 301
材質	主機及中座不銹鋼304#	工業用尼龍加化纖
能量測試單位	學術機構航空工程學系 (台南成功大學、台中逢甲大學)	
運轉效能	①每小時8英哩的風速下，排氣量2664M ³ ②低於時速2英哩的微風下仍能運轉	
軸承	①白製軸承 ②尼龍加化纖護蓋 ③免加潤滑劑	
渦輪喉徑	505 mm (20英吋)	
渦輪葉片	24片弧形不銹鋼 組合式葉片	24片尼龍加化纖 組合式葉片
渦輪高度	380 mm (15英吋)	
渦輪平衡結構體及支撐	採環套支撐，尼龍加化纖材質、永不變形	
渦輪重量	6.5公斤	5.5公斤
底座	尼龍加化纖材質一體成型100%防水	
責任施工	免費設計、責任施工、保固五年	

浴室組

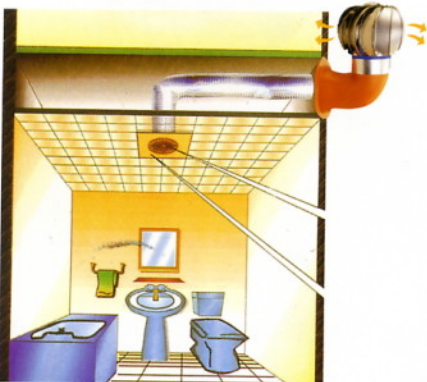

裝置在浴室通風口

廚房組

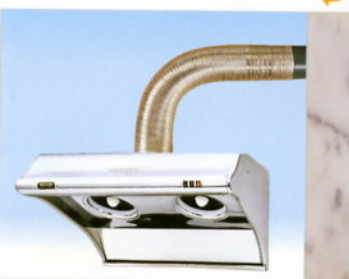

花最少錢 買全家人健康

抽除油煙

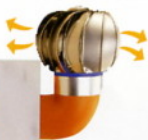

小龍捲 渦輪排風器

安裝效益

防止小鳥築巢，蚊蟲飛入

浴室 廚房

- ① 浴室、廚房通風，24小時免電力排、換氣，可除濕、除臭，永保浴室、廚房空氣清新。
- ② 風速達 2 mph 即自動運轉，增加室內濕、穢氣排出，確保環境清潔。
- ③ 加速抽除廚房排油煙，避免烹煮者吸入排油煙，使烹煮者健康平安。

熱水爐

- ① 瓦斯氣外漏時，可淡化瓦斯氣，避免瓦斯中毒，確保生命財產安全。
- ② 安裝在瓦斯熱水器上，可加速散熱，補足氧氣，使燃燒順暢，避免強風豪雨倒灌增加安全性。

穢氣孔

- ① 防止管外異物堵塞，維持管線迴氣順暢、排水容易。
- ② 安裝在穢氣排氣孔，可防止氣流倒灌，避免臭氣回溢到自己或鄰居屋內，影響環境衛生。

環保風動熱水爐避免一氧化碳中毒

365天全年無休 抽除室內熱穢氣 保持空氣清新

901SK實圖

頂樓穢氣通風管



裝置在熱水爐上

✗ 氣流倒灌造成臭氣回溢

○ 免電力臭氣快速排出

大樓管道通風改善-五年保固實施中

1. 保證使用後廁所空氣流通順暢。
2. 絕對有效排除廁所溼氣、臭氣、穢氣。
3. 安裝後絕對有效防止氣流倒灌；完全避免廁所內聞到其他樓層住戶的煙味或使用廁所的味道。
4. ISO9002認證品質效果有保障，保固五年全國保固期最長。



堅持執著永續企業理念
誠信經營 品質第一 服務第一
金太源全體同仁共勉



誠信經營
品質第一
服務第一



台塑麥寮六輕廠
台塑企業(股)公司
南亚塑膠(股)公司
統一企業(股)公司
興農企業(股)公司
台中精密機械公司
台灣櫻花(股)公司
台染工業(股)公司
華新麗華電線電纜
豐田汽車(內湖廠)
萬有紙業(股)公司
天隆造紙廠(股)公司
泉帝龍紡織廠
力山工業(股)公司
尖美建設(股)公司
東龍五金(股)公司
大鐘印染(股)公司
優美傢俱(股)公司
茂順密封工業(股)公司
林商行強化玻璃(股)公司
嘉義空軍機場
宜蘭海軍造船廠
台農乳廠
宏全金屬開發(股)公司
中台醫專技術學院
宏聖電機公司
東龍建設(股)公司
毅若科技(股)公司
金華興(股)公司
永泰鋼鐵鍍鋅廠

金太源企業機構
全體員工敬謝

金太源生物科技企業有限公司
金太鴻鋼品實業有限公司
廠址：台中縣大里市樹王路407之2號
E-mail: jtu601@ms25.hinet.net
網址: http://www.kty9002.com.tw

電話：04-24077914 (代表號)
傳真：04-24077916
全省服務專線：0800-216899

